

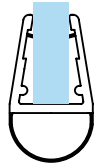

KERAGLASS

Основни уплътнения за душ кабинни за стъкло

балон



право перо

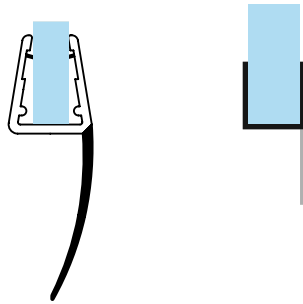

водобран

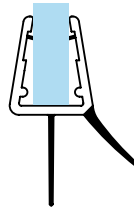

водобран

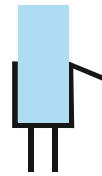

наклонено

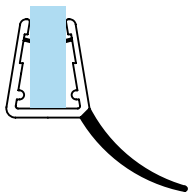

изнесено

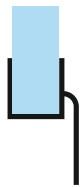

централно

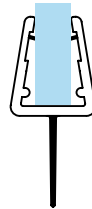

плъзгане



балон с лепене



водобран с лепене

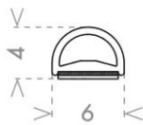

наклонено с лепене



3M type

челно с лепене



плъзгане с лепене

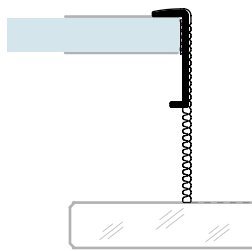

магнит 90/180 гр с лепене



магнит 90/180 гр в ал. профил



магнит 90/180 гр.



магнит 135 гр

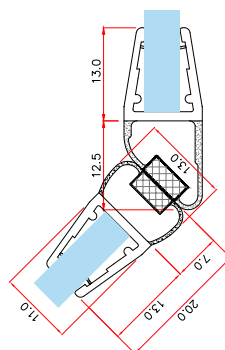

врата

магнит 135 гр

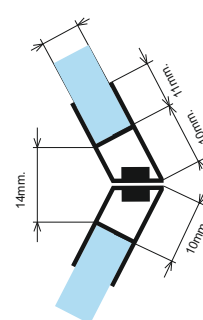

магнит челен

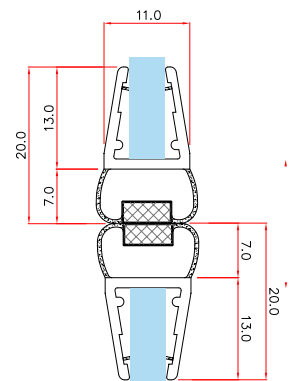

фикс

Уплътнение Балон

- комбинирано (подходящо, както за 6 мм така и за 8 мм дебелина на стъклото)
- двукомпонентно (структура, осигуряваща тихо, меко и комфортно използване)

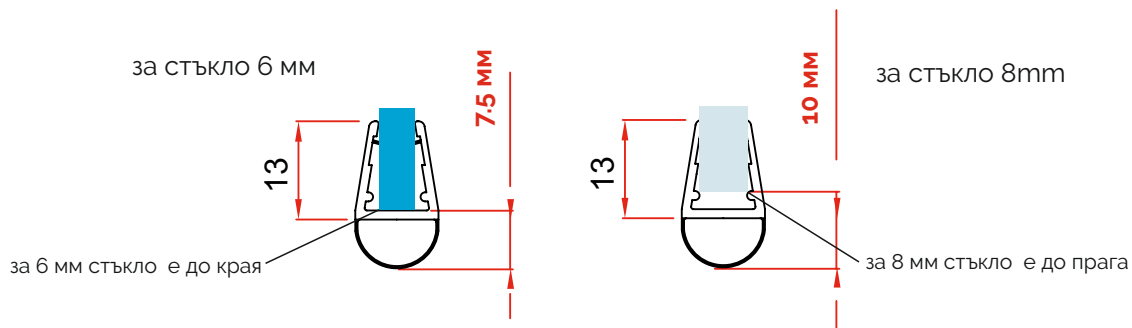

Дебелина стъкло	Дължина	Код	
за 6 мм и 8 мм	2 метра	7777-401-2000	
за 6 мм и 8 мм	2.2 метра	7777-401-2200	
за 6 мм и 8 мм	2.5 метра	7777-401-2500	
за 6 мм и 8 мм	3.0 метра	7777-401-3000	

Уплътнение Балон

за стъкло 6, 8, 10 или 12 мм.

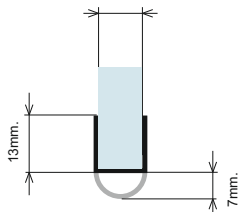

Дебелина стъкло	Дължина	Код	
за 6 мм	2.2 метра	4444-AP-007-6	
за 8 мм	2.2 метра	45045-AP-007-8	
за 10 мм	2.5 метра	4444-AP-007-10	
за 12мм	2.5 метра	15.22.298	

Уплътнение Балон с лепене за стъкло с дебелина от 8 мм до 12 мм

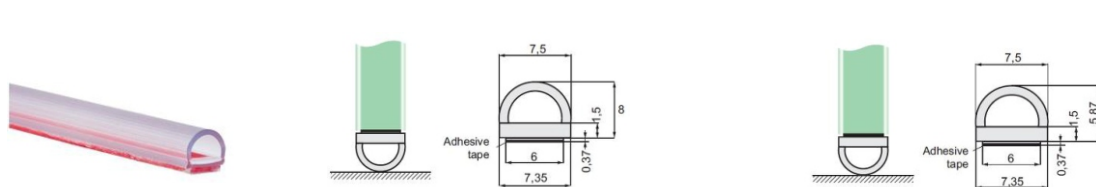

Височина на балона	Дължина	Код	
8 мм	2.5 метра	15.22.130	
5,87 мм	2.5 метра	15.22.120	

Уплътнение Балон за стъкло от 8 мм до 12 мм с лепене

3M type

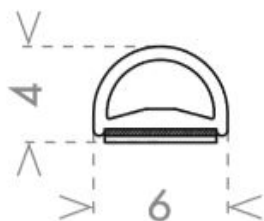

В опаковка от 12 метра

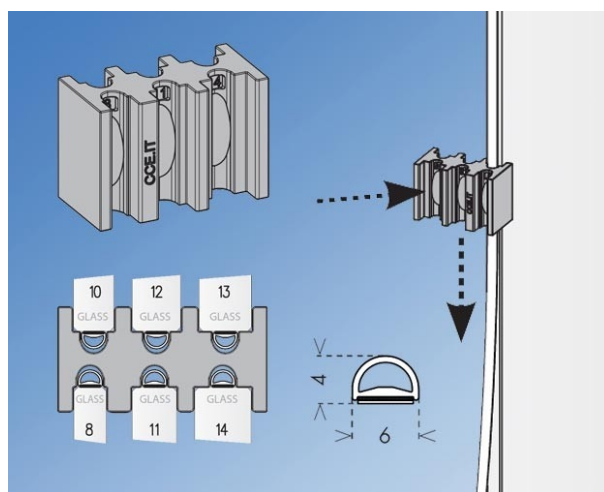

Инструмент за прецизно лепене

Дебелина стъкло	Дължина	Код	
от 8 мм до 12 мм	на метър	002-GLASSBUMP	
Инструмент	брой	002-GLASSBUMPACC	
Почистваща салф.	брой	002-GLASSCLEAN	

Уплътнение Челно за стъкло с лепене

3M type

- комбинирано (подходящо за 8 мм, 10 мм и 12 мм дебелина на стъклото)
- с възможност за прецизно напасване на перото за фуги от 2.5 мм до 6.5 мм
- минималистичен дизайн

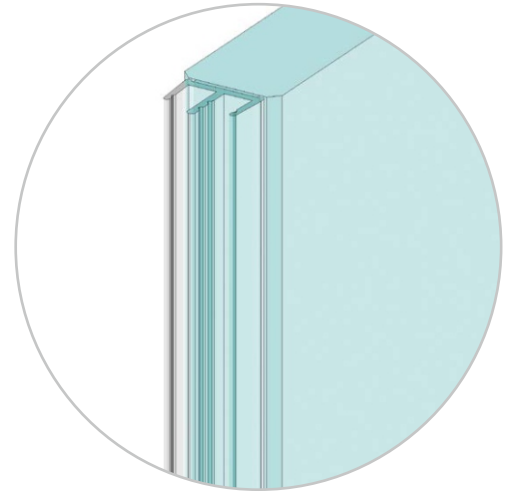
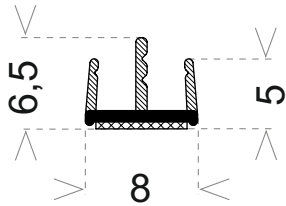

Дебелина стъкло	Дължина	Код	
от 8 мм до 12 мм	3.0 метра	15.22.620-9	
Инструмент	брой	002-GLASSLIPACC	
Почистваща салф.	брой	002-GLASSCLEAN	

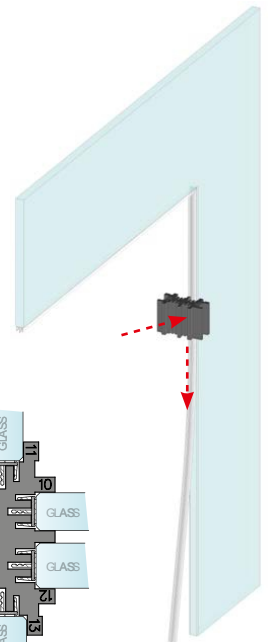
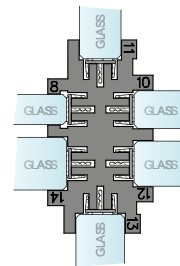
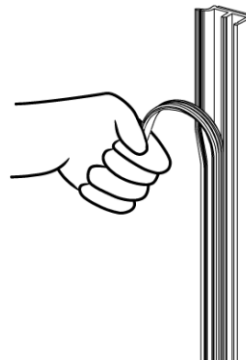
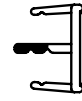
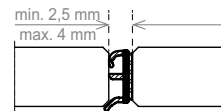
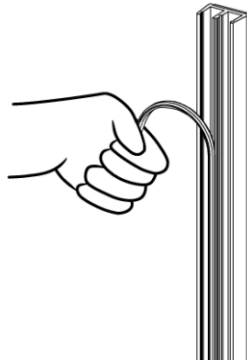
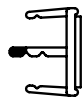
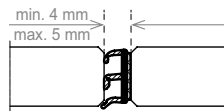
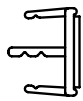
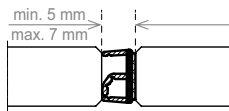

Уплътнение Право перо

- комбинирано (подходящо, както за 6 мм така и за 8 мм дебелина на стъклото)
- двукомпонентно (структура, осигуряваща тихо, меко и комфортно използване)

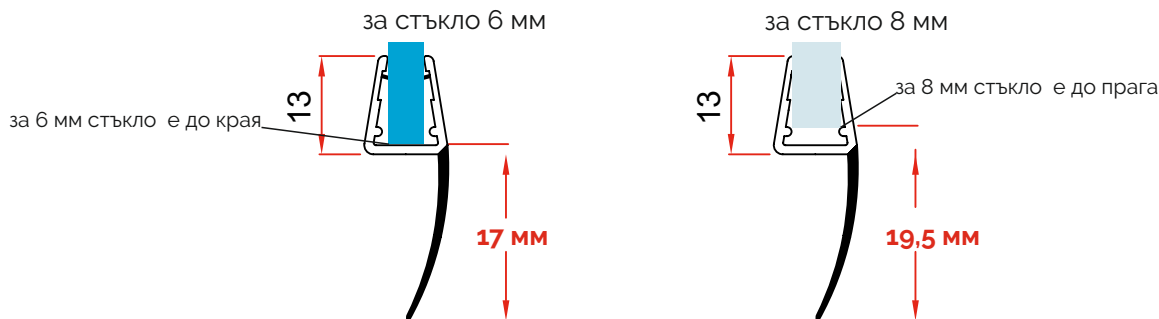

Дебелина стъкло	Дължина	Код	
за 6 мм и 8 мм	2 метра	7777-405/16-2000	
за 6 мм и 8 мм	2.2 метра	7777-405/16-2200	
за 6 мм и 8 мм	2.5 метра	7777-405/16-2500	
за 6 мм и 8 мм	3.0 метра	7777-405/16-3000	

Уплътнение Право перо

за стъкло 6, 8, 10 или 12 mm.

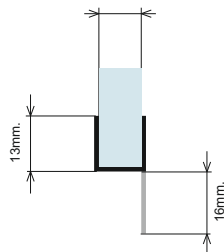

Дебелина стъкло	Дължина	Код	
за 6 мм	2.2 метра	4444-AP-003-6	
за 8 мм	2.2 метра	45045-S12-08-003	
за 10 мм (меко перо)	2.5 метра	4444-AP-003-10	
за 12 мм	2.5 метра	15.22.323	

Уплътнение Право перо за стъкло 10 мм, твърда и мека част



Дебелина стъкло	Дължина	Код	
за 10 мм	2.5 метра	15.22.282	

Уплътнение Водобран

- комбинирано (подходящо, както за 6 мм така и за 8 мм дебелина на стъклото)
- двукомпонентно (структура, осигуряваща тихо, меко и комфортно използване)

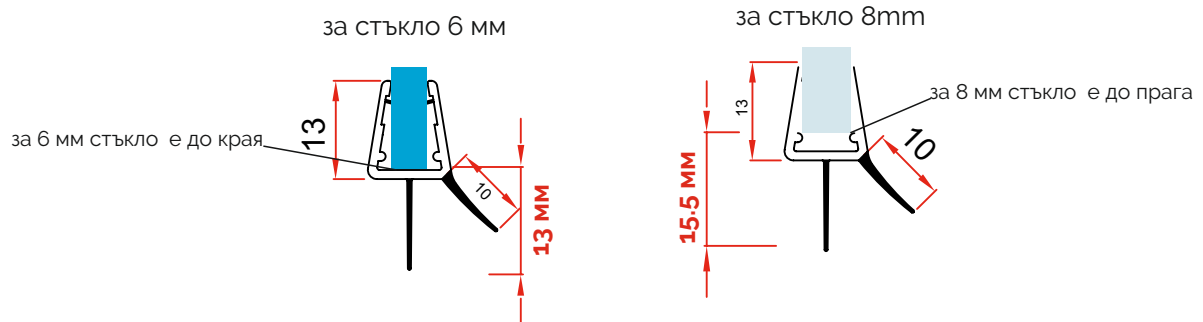

Дебелина стъкло	Дължина	Код	
за 6 мм и 8 мм	2.2 метра	7777-402-2200	

Уплътнение Водобран

за стъкло 6, 8, 10 или 12 mm.

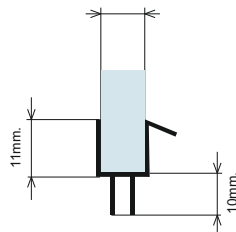

Дебелина стъкло	Дължина	Код	
за 6 мм	2.5 метра	15.22.290	
за 8 мм	2.2 метра	15.22.291	
за 10 мм	2.5 метра	15.22.292	
за 12 мм	2.5 метра	15.22.293	

Уплътнение Водобран с лепене за стъкло с дебелина от 8 мм до 12 мм

3M type

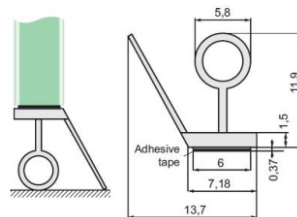

Дебелина стъкло	Дължина	Код	
от 8 мм до 12 мм	2.5 метра	15.22.100	

Уплътнение Наклонено перо

- комбинирано (подходящо, както за 6 мм така и за 8 мм дебелина на стъклото)
- двукомпонентно (структура, осигуряваща тихо, меко и комфортно използване)

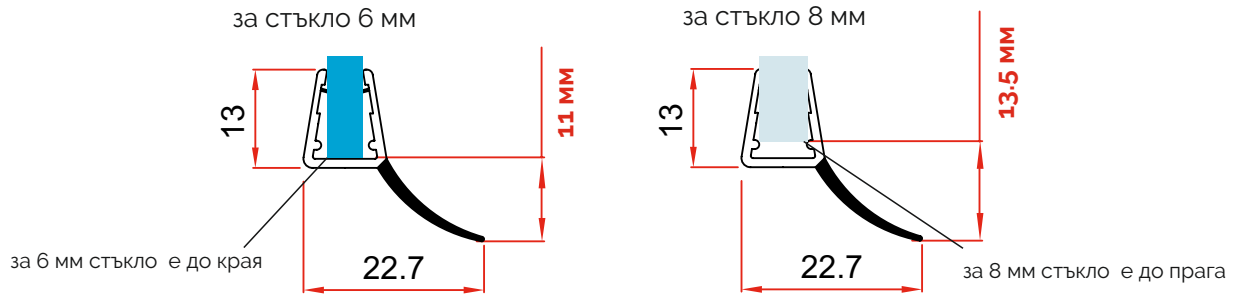

Дебелина стъкло	Дължина	Код	
за 6 мм и 8 мм	2 метра	7777-407-2000	
за 6 мм и 8 мм	2.2 метра	7777-407-2200	
за 6 мм и 8 мм	2.5 метра	7777-407-2500	
за 6 мм и 8 мм	3.0 метра	7777-407-3000	

Уплътнение Изнесено перо

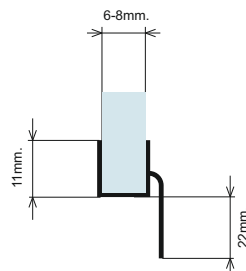

Дебелина стъкло	Дължина	Код	
за 6 мм	2.2 метра	4444-AP-002-6	
за 8 мм	2.2 метра	4444-AP-002-8	

Уплътнение Наклонено с лепене за стъкло с дебелина от 8 мм до 12 мм

3M type

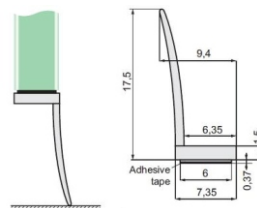

Дебелина стъкло	Дължина	Код	
от 8 мм до 12 мм	2.5 метра	15.22.110	

Уплътнение Централно перо

- комбинирано (подходящо, както за 6 мм така и за 8 мм дебелина на стъклото)
- двукомпонентно (структура, осигуряваща тихо, меко и комфортно използване)

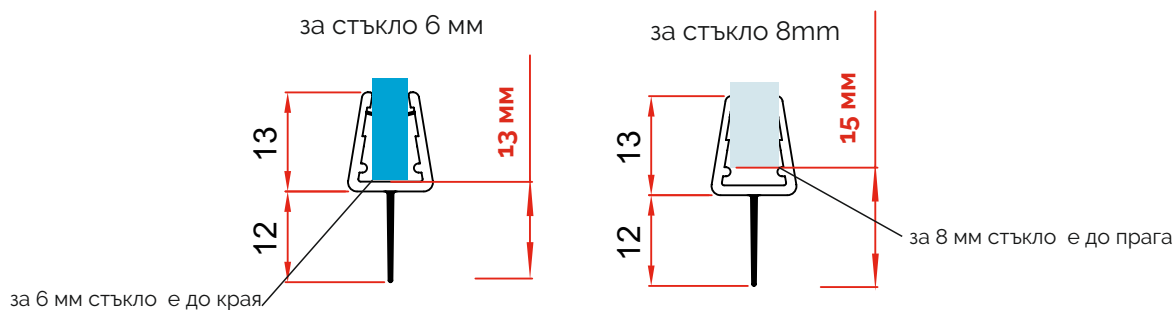

Дебелина стъкло	Дължина	Код	
за 6 мм и 8 мм	2.5 метра	7777-426-2500	

Уплътнение Централно перо

за стъкло 10 или 12 mm.

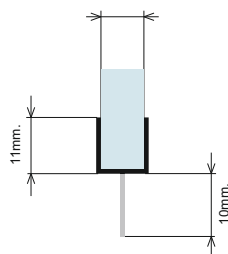

Дебелина стъкло	Дължина	Код	
за 10 мм	2.5 метра	15.22.262	
за 12 мм	2.5 метра	15.22.263	

Уплътнение Плъзгане перо

- комбинирано (подходящо, както за 6 мм така и за 8 мм дебелина на стъклото)
- двукомпонентно (структура, осигуряваща тихо, меко и комфортно използване)

за стъкло 6 мм и 8 мм

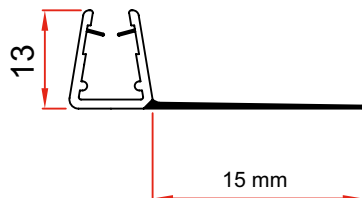

Перо 15 мм

Дебелина стъкло	Дължина	Код	
за 6 мм и 8 мм	2.2 метра	7777-404/15.2200	
за 6 мм и 8 мм	3.0 метра	7777-404/15.3000	

за стъкло 6 мм и 8 мм

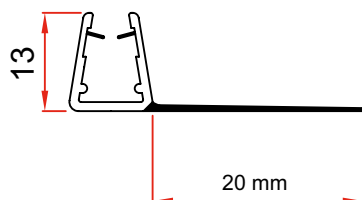

Перо 20 мм

Дебелина стъкло	Дължина	Код	
за 6 мм и 8 мм	2.2 метра	7777-404/20.2200	

за стъкло 6 мм и 8 мм

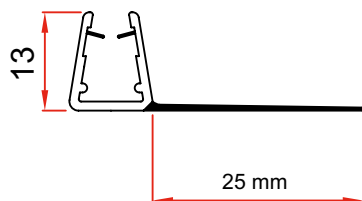

Перо 25 мм

Дебелина стъкло	Дължина	Код	
за 6 мм и 8 мм	2.2 метра	7777-404/25.2200	

Уплътнение Плъзгане перо

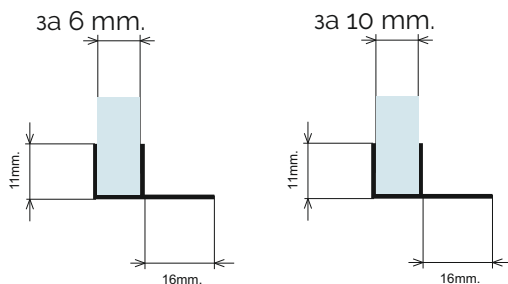

Дебелина стъкло	Дължина	Код	
за 6 мм	2.2 метра	45045-S06-004-6-16	
за 10 мм	3.0 метра	45045-S06-10-300-16	

- Уплътнение Плъзгане перо с лепене
- комбинирано (подходящо за 8 мм, 10 мм и 12 мм дебелина на стъклото)
 - с възможност за прецизно напасване на дължината на перото от 14 мм до 30 мм през 1,5 мм
 - минималистичен дизайн

3M type

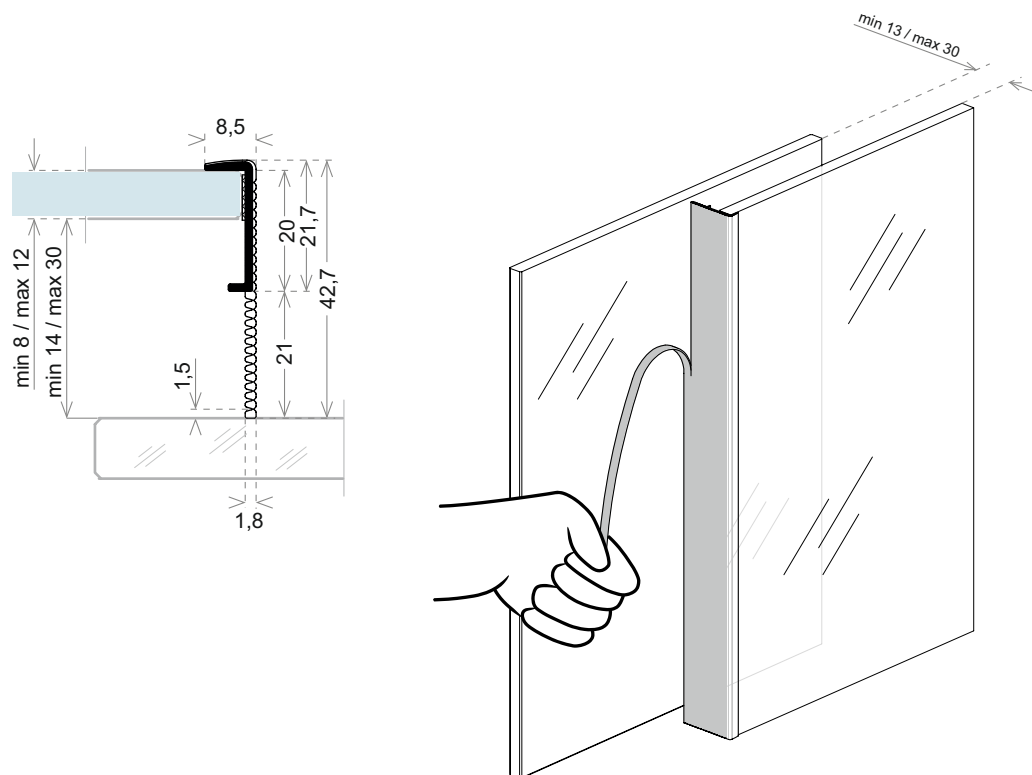

Дебелина стъкло	Дължина	Код	
8 мм до 12 мм	3.0 метра	15.22.600-9	
Почистваща салф.	брой	002-GLASSCLEAN	

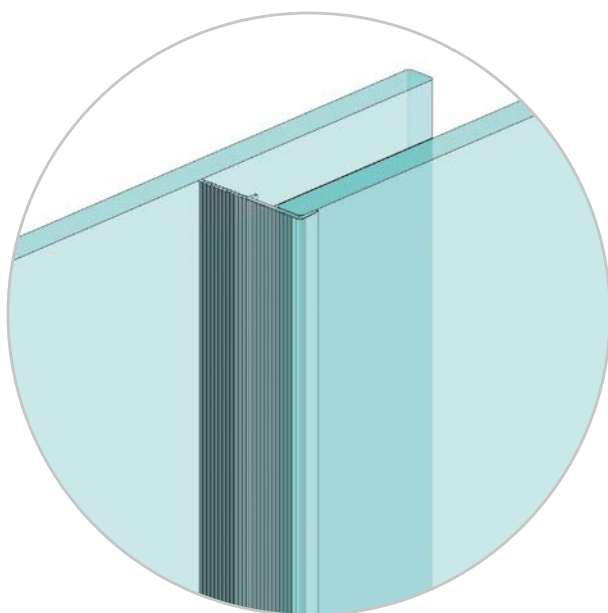

Уплътнение Магнит за 90 и 180 градуса
 - комбиниран (подходящо, както за 6 мм така и за 8 мм дебелина на стъклото)
 - специално разработени за комфортно отваряне и затваряне

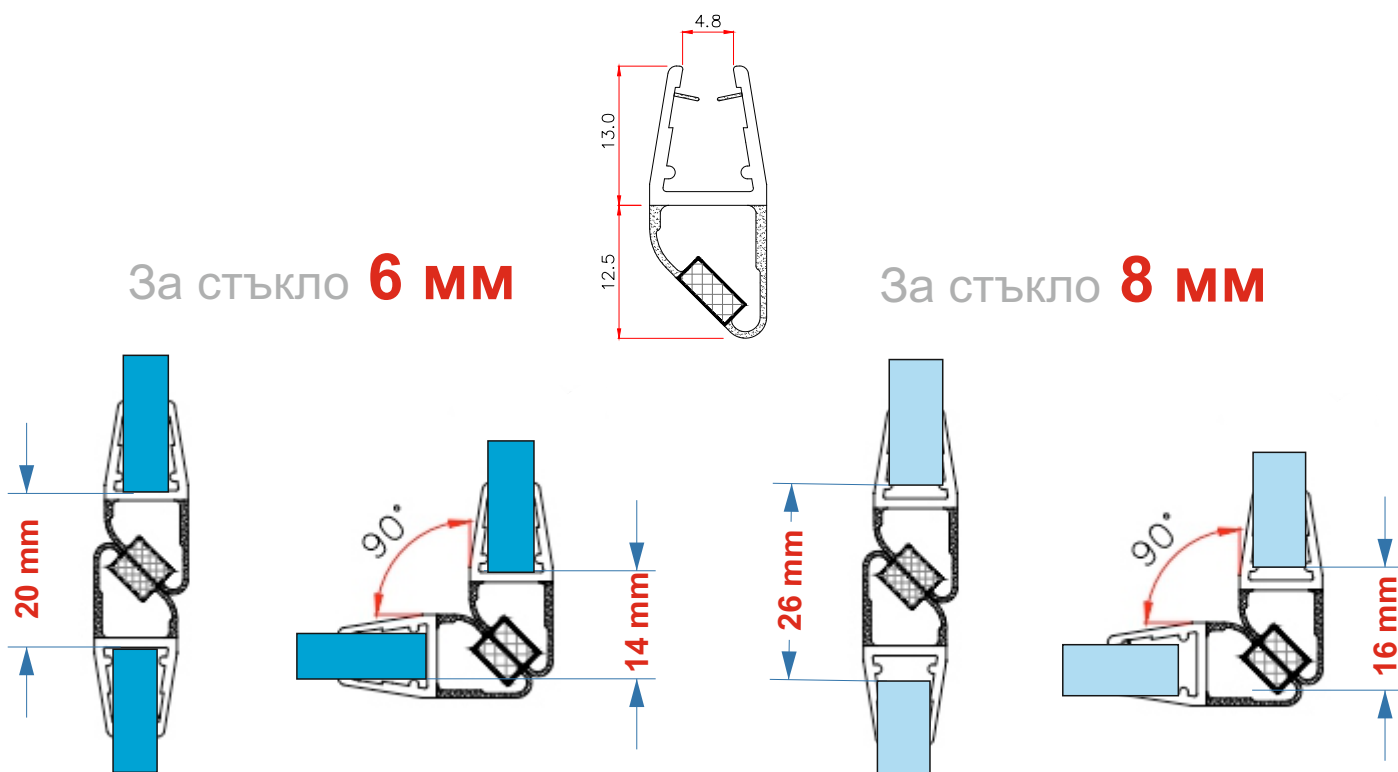

Дебелина стъкло	Дължина	Код	
за 6 мм и 8 мм	2 метра	7777-412.2000	
за 6 мм и 8 мм	2.2 метра	7777-412.2200	
за 6 мм и 8 мм	2.5 метра	7777-412.2500	
за 6 мм и 8 мм	3.0 метра	7777-412.3000	

Магнитно уплътнение на 90 и 180 градуса

6,8,10 или 12mm.

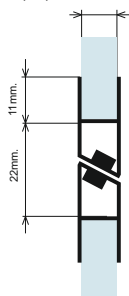

6,8,10 или 12mm.

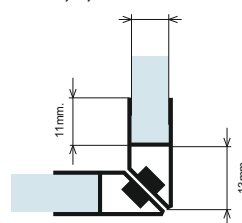

Дебелина стъкло	Дължина	Код	
за 6 мм	2.2 метра	45045-S09-008A-6	
за 8 мм	2.2 метра	45045-S09-08-008A	
за 10 мм	2.5 метра	4444-AP-008A-10	
за 12 мм	2.5 метра	15.22.308	

Магнитно уплътнение с лепене, за 8 мм,10 мм или 12 мм стъкло, на 90 градуса

3M type

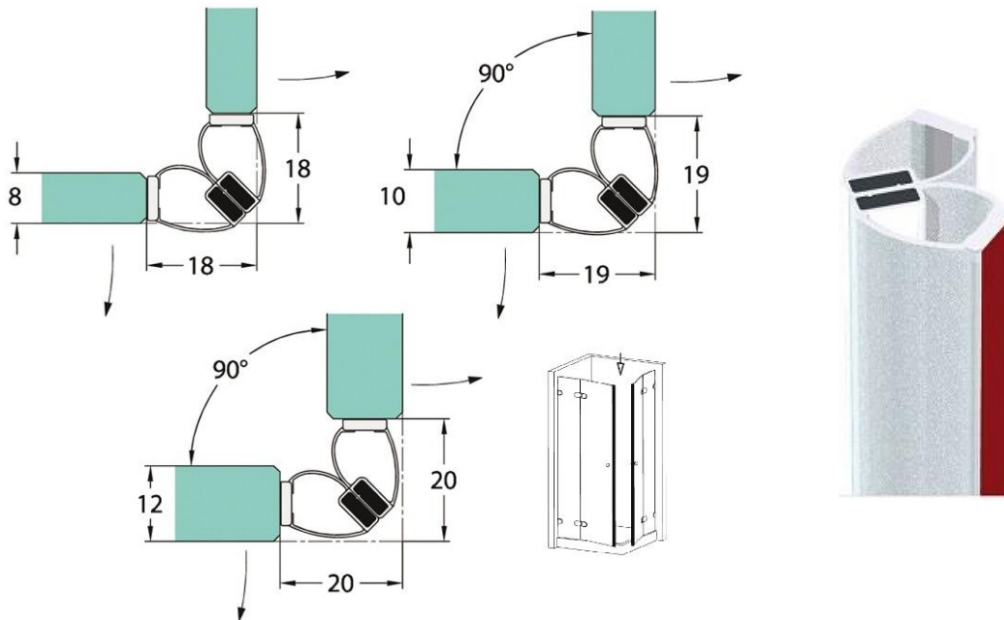

Дебелина стъкло	Дължина	Код	
за 8,10 и 12 мм	2.5 метра	15.22.150	

Магнитно уплътнение с лепене, за 8,10 или 12 мм стъкло, на 180 градуса

3M type

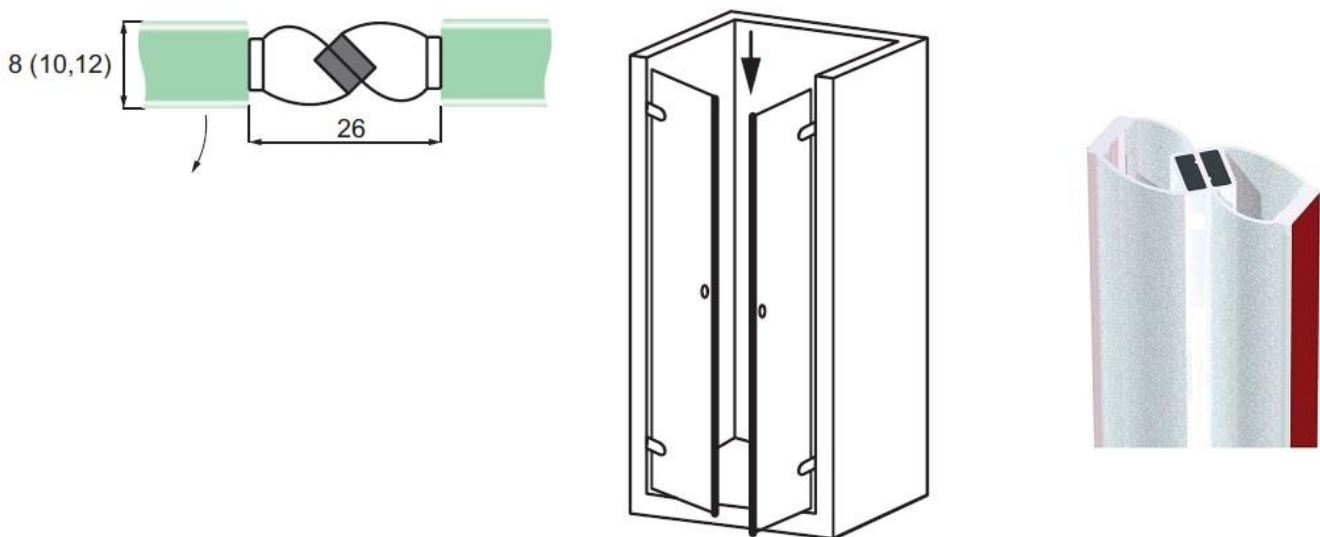

Дебелина стъкло	Дължина	Код	
за 8,10 и 12 мм	2.5 метра	15.22.160	



KERAGLASS

Уплътнение Магнит за 135 градуса
 - комбиниран (подходящо, както за 6 мм така и за 8 мм дебелина на стъклото)
 - специално разработени за комфортно отваряне и затваряне

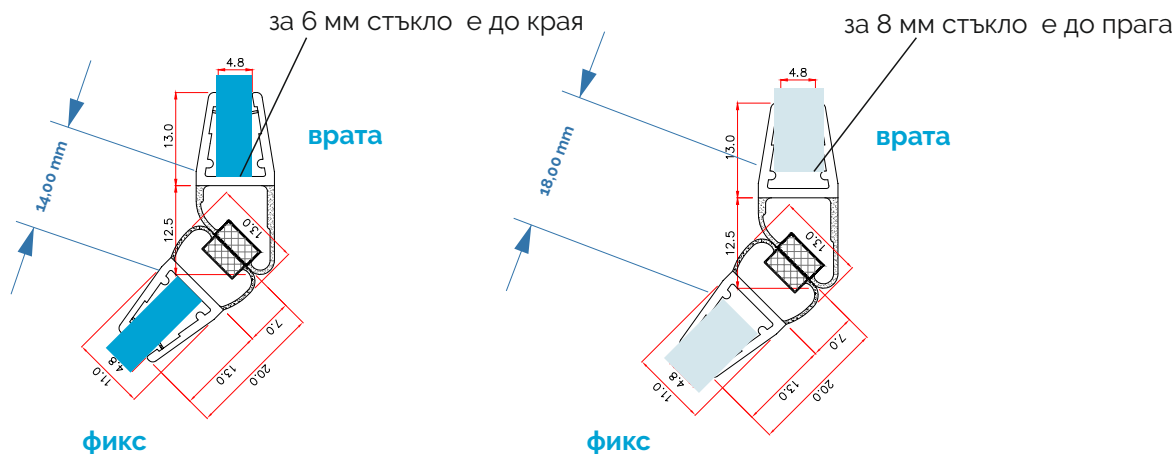

Дебелина стъкло	Дължина	Код	
за 6 мм и 8 мм	2 метра	7777-411.135.2000	

Магнитно уплътнение на 135 градуса

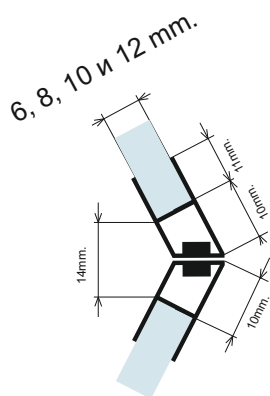

Дебелина стъкло	Дължина	Код	
за 6 мм	2.2 метра	4444-AP-008C-6	
за 8 мм	2.2 метра	45045-S08-08-008C	
за 10 мм	2.5 метра	4444-AP-008C-10	
за 12 мм	2.5 метра	15.22.313	

Уплътнение Магнит Челен

- комбиниран (подходящо, както за 6 мм така и за 8 мм дебелина на стъклото)
- специално разработени за комфортно отваряне и затваряне

за стъкло 6 мм

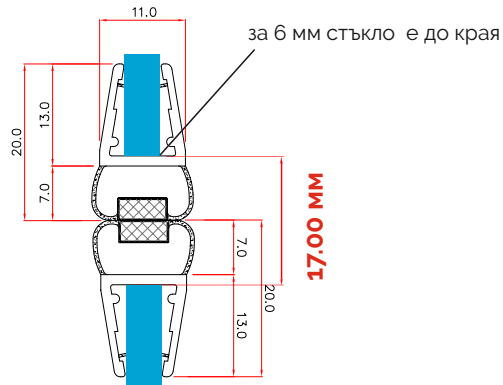

за стъкло 8 мм

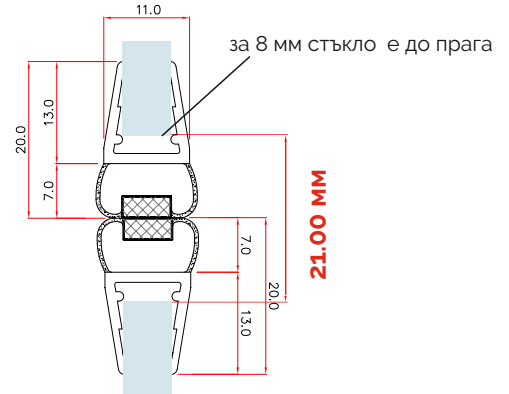

Дебелина стъкло	Дължина	Код	
за 6 мм и 8 мм	2 метра	7777-411.2000	
за 6 мм и 8 мм	2.5 метра	7777-411.2500	
за 6 мм и 8 мм	3.0 метра	7777-411.3000	

Уплътнение Магнит 90/180 градуса в полиран алуминиев профил за 8 мм стъкло

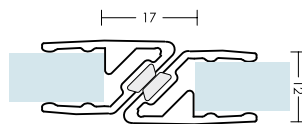
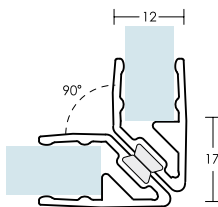

Дебелина стъкло	Дължина	Код	
за 8 мм	2.2 метра	45045-S21-08-APS	

Профил за стена за магнит, полиран алуминий

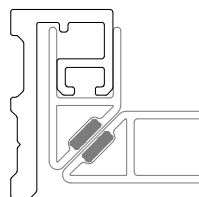
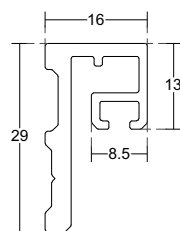

Дебелина стъкло	Дължина	Код	
за 8 мм	2.2 метра	45045-GG10-APC	

Профили за под

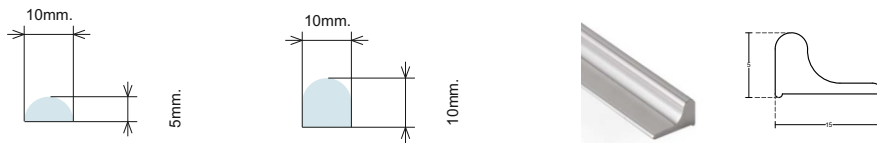

Размери	Дължина	Код	
10x5 мм/поликарб.	2.5 метра	15.22.400	
10x10 мм/поликарб.	2.5 метра	15.22.401	
15x5 мм/пол.алум.	2.2 метра	48-205044	

Профили за стъкло

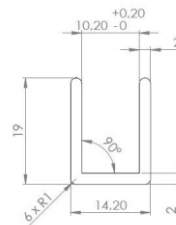

Деб.стъкло/покр.	Дължина	Код	
за 10 мм /пол.алум.	2.2 метра	4444-U2200PA	
за 10 мм/пол.алум.	2.5 метра	15.22.510	
за 10 мм/ <u>хром</u>	2.2 метра	4444-U2200CP	

ПРОФИЛ 45045 GG04/GG03

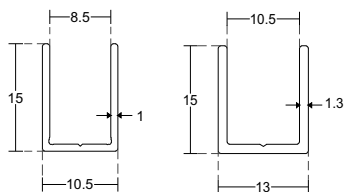

дължина _____ 2200mm
 материал _____ пол. алуминий
 за стъкло _____ 8мм.

ПРОФИЛ 15.22.500

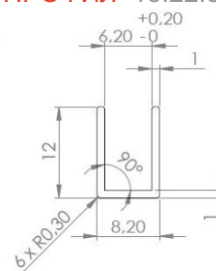

дължина _____ 2500mm
 материал _____ пол. алуминий
 за стъкло _____ 6мм.

Набивни силиконови прозрачни гуми

набивна гума 2мм 7777-FV8



дължина _____ ролка 300m
 материал _____ ПВЦ
 за стъкло _____

набивна гума 4мм 7777-FV12

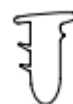

дължина _____ ролка 180m
 материал _____ ПВЦ
 за стъкло _____



KERAGLASS

Уплътнения с четки

— АЛ. ПРОФИЛ С ЧЕТКА за стъкло 22629 701.22.01

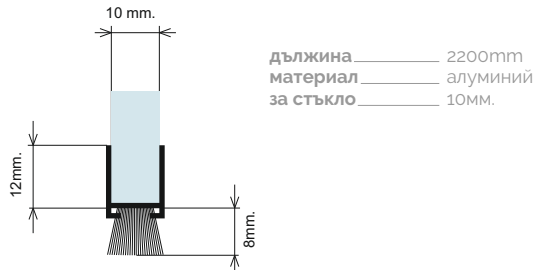

— ПОЛИКАРБ. ПРОФИЛ С ЧЕТКА 22629 1443.10.12.30

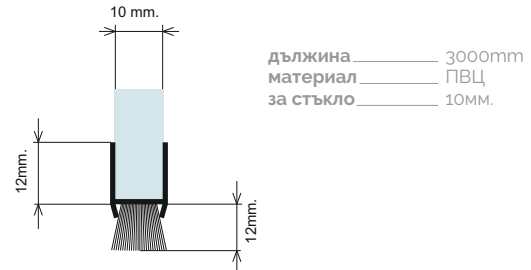

— ПРОФИЛ СЪГЪЛО/СЪГЪЛО 22629 1442.10.30

